

MẶT BẰNG NỘI THẤT

GHI CHÚ:
 ĐƠN VỊ THI CÔNG KIỂM TRA KÍCH THƯỚC THỰC TẾ TRƯỚC KHI THI CÔNG

CHỦ ĐẦU TƯ		CLIENT
ĐỊA ĐIỂM:		
HIỆU CHỈNH		REVISIONS
1		
2		
3		
4		
LẦN Ver	MÔ TẢ Description	NGÀY Date
CÔNG TRÌNH		PROJECT
CHUNG CƯ NEW		
ĐỊA ĐIỂM:		
TÊN BẢN VẼ		DWG. TITLE
MẶT BẰNG NỘI THẤT		
GIÁM ĐỐC DIRECTOR	NGUYỄN ĐỨC	
CHỦ TRÌ P.S ARCHITECT	NGUYỄN ĐỨC	
THIẾT KẾ DESIGN	NGUYỄN ĐỨC	
THIẾT KẾ DESIGN		
THIẾT KẾ DESIGN		
KIỂM CHECK	NGUYỄN ĐỨC	
HỒ SƠ THIẾT KẾ PHƯƠNG ÁN		
HỢP SỐ Contract No		
NGÀY HT Date	10 - 2023	
KÝ HIỆU BV Drawing No		

- 01 BAN THỜ
- 02 VÁCH KỆ TVI

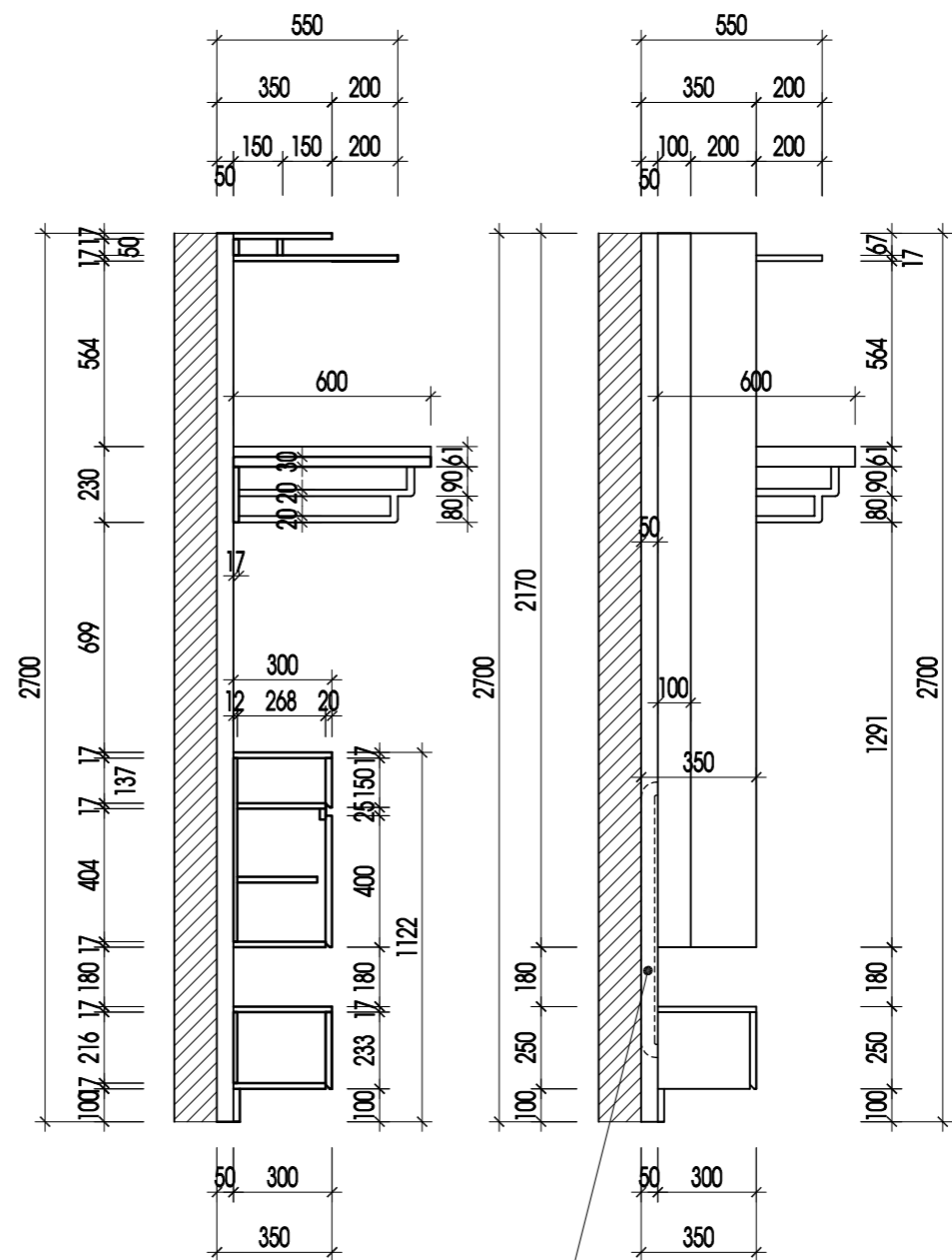
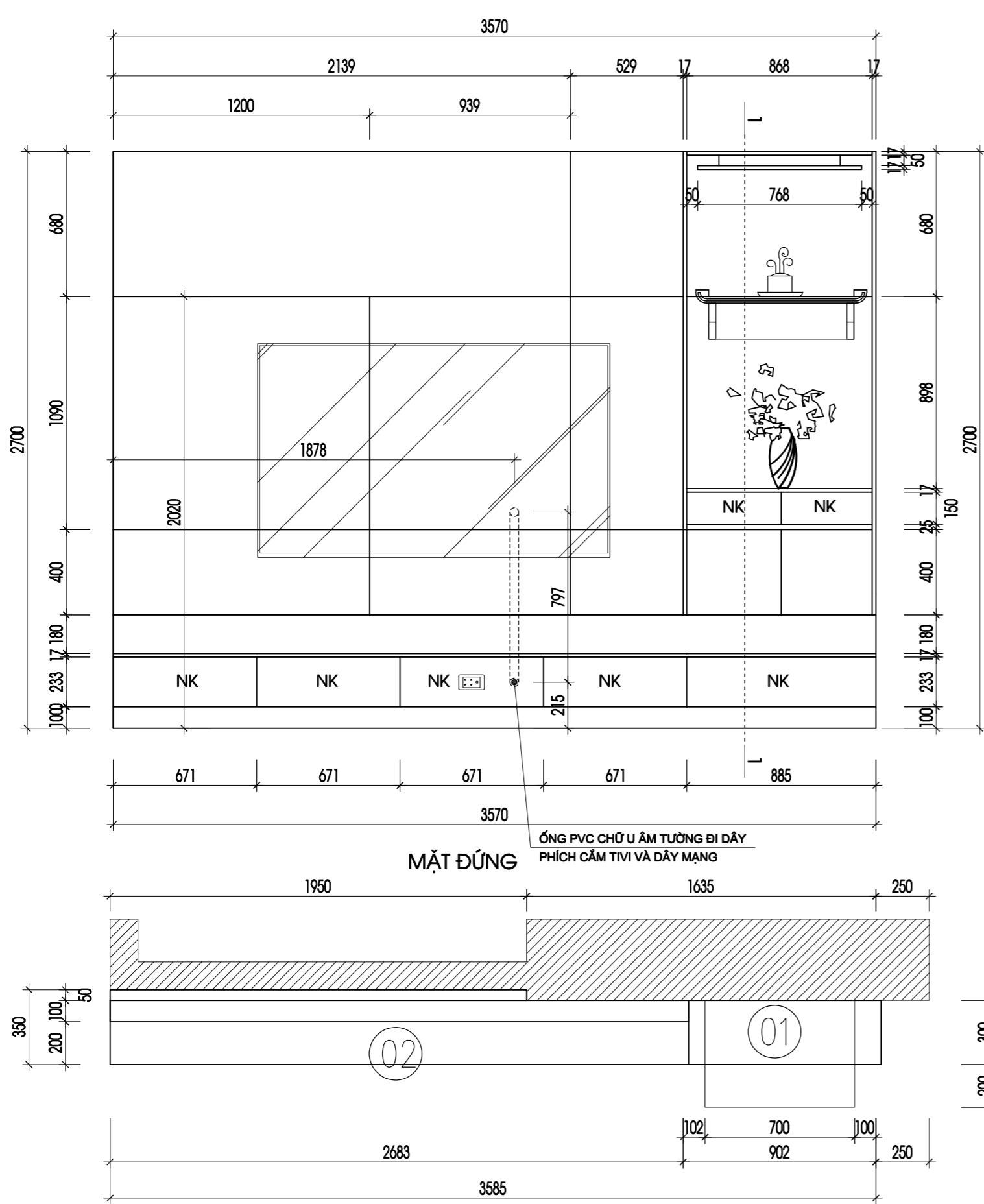

MẶT ĐỨNG
 ỐNG PVC CHỮ U ẨM TƯỜNG ĐI DÂY
 PHÍCH CẮM TIVI VÀ DÂY MẠNG

MẶT CẮT 1-1
 ỐNG PVC CHỮ U ẨM TƯỜNG ĐI DÂY
 PHÍCH CẮM TIVI VÀ DÂY MẠNG

MẶT BẰNG

GHI CHÚ:
 ĐƠN VỊ THI CÔNG KIỂM TRA KÍCH THƯỚC THỰC TẾ TRƯỚC KHI THI CÔNG

- LAMINATE AN CƯỜNG + VÂN GỖ LK 4602 D
 - MÀU THEO CHỈ ĐỊNH

CHỦ ĐẦU TƯ		CLIENT
ĐỊA ĐIỂM:		
HIỆU CHỈNH		REVISIONS
1		
2		
3		
4		
LẦN Ver	MÔ TẢ Description	NGÀY Date
CÔNG TRÌNH		PROJECT
CHUNG CƯ NEW		
ĐỊA ĐIỂM:		
TÊN BẢN VẼ		DWG. TITLE
PHÒNG KHÁCH		
GIÁM ĐỐC DIRECTOR	NGUYỄN ĐỨC	
CHỦ TRÌ P.S ARCHITECT	NGUYỄN ĐỨC	
THIẾT KẾ DESIGN	NGUYỄN ĐỨC	
THIẾT KẾ DESIGN		
THIẾT KẾ DESIGN		
KIỂM CHECK	NGUYỄN ĐỨC	
HỒ SƠ THIẾT KẾ PHƯƠNG ÁN		
HỢP SỐ Contract No		
NGÀY HT Date	10 - 2023	
KÝ HIỆU BV Drawing No		

06 VÁCH SAU SOFA

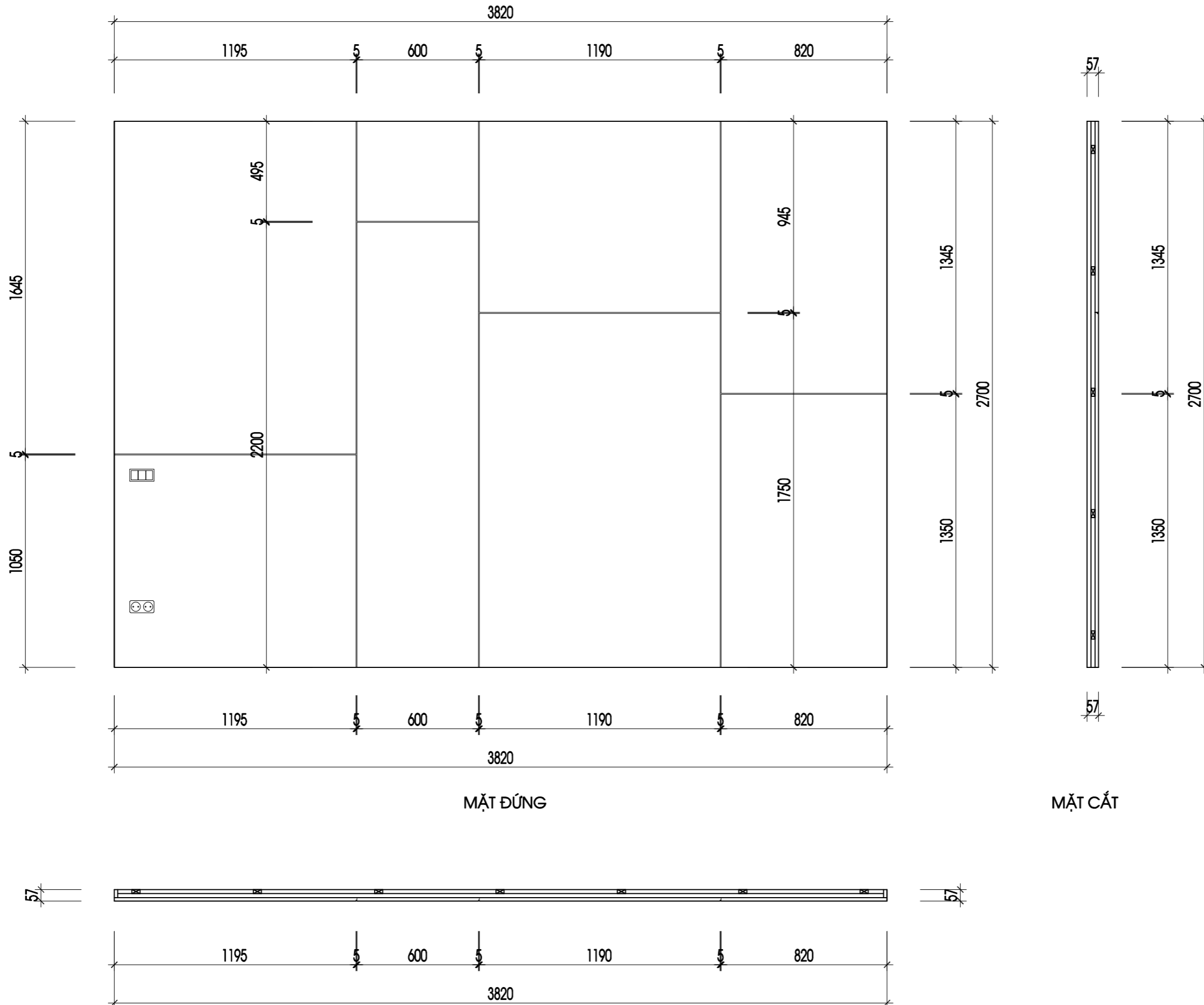

GHI CHÚ:
ĐƠN VỊ THI CÔNG KIỂM TRA KÍCH THƯỚC THỰC TẾ TRƯỚC KHI THI CÔNG

- LAMINATE AN CƯỜNG + VÂN LK-8121-G
- MÀU THEO CHỈ ĐỊNH

CHỦ ĐẦU TƯ		CLIENT
ĐỊA ĐIỂM:		
HIỆU CHỈNH		REVISIONS
1		
2		
3		
4		
LẦN Ver	MÔ TẢ Description	NGÀY Date
CÔNG TRÌNH PROJECT		
CHUNG CƯ NEW		
ĐỊA ĐIỂM:		
TÊN BẢN VẼ DWG. TITLE		
PHÒNG KHÁCH VÁCH 06		
GIÁM ĐỐC DIRECTOR	NGUYỄN ĐỨC	
CHỦ TRÌ P.S ARCHITECT	NGUYỄN ĐỨC	
THIẾT KẾ DESIGN	NGUYỄN ĐỨC	
THIẾT KẾ DESIGN		
THIẾT KẾ DESIGN		
KIỂM CHECK	NGUYỄN ĐỨC	
HỒ SƠ THIẾT KẾ PHƯƠNG ÁN		
HỢP SỐ Contract No		
NGÀY HT Date	10 - 2023	
KÝ HIỆU BV Drawing No		

03 TỦ ĐỒ

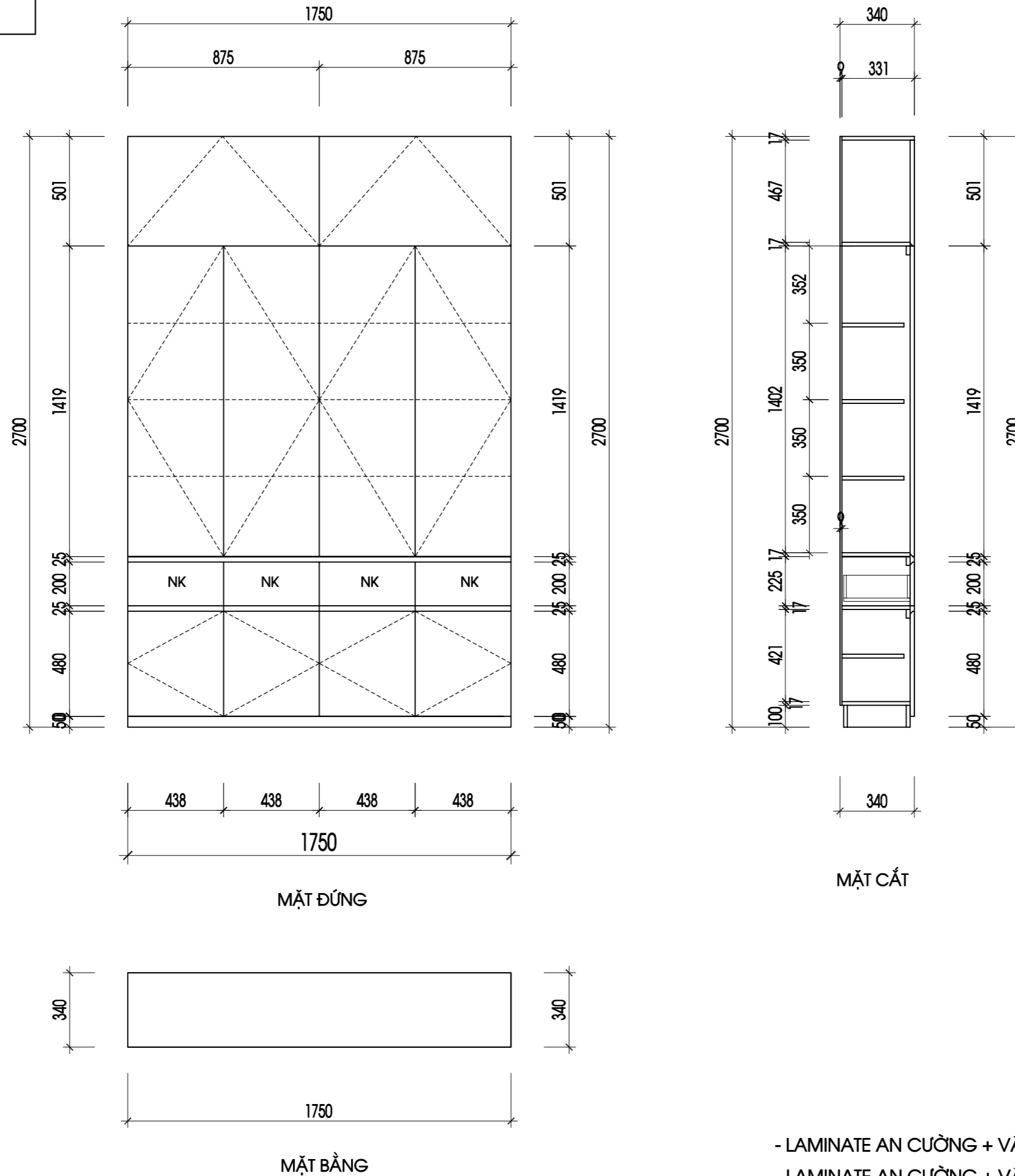

- LAMINATE AN CƯỜNG + VÂN LK-8121-G
- LAMINATE AN CƯỜNG + VÂN GỖ LK 4602 D
- MÀU THEO CHỈ ĐỊNH

GHI CHÚ:
 ĐƠN VỊ THI CÔNG KIỂM TRA KÍCH THƯỚC THỰC TẾ TRƯỚC KHI THI CÔNG

CHỦ ĐẦU TƯ CLIENT

ĐỊA ĐIỂM:

HIỆU CHỈNH REVISIONS

LẦN Ver	MÔ TẢ Description	NGÀY Date
1		
2		
3		
4		

CÔNG TRÌNH PROJECT

CHUNG CƯ NEW

ĐỊA ĐIỂM:

TÊN BẢN VẼ DWG. TITLE

PHÒNG KHÁCH

GIÁM ĐỐC DIRECTOR	NGUYỄN ĐỨC	
CHỦ TRÌ P.S ARCHITECT	NGUYỄN ĐỨC	
THIẾT KẾ DESIGN	NGUYỄN ĐỨC	
THIẾT KẾ DESIGN		
THIẾT KẾ DESIGN		
KIỂM CHECK	NGUYỄN ĐỨC	

HỒ SƠ THIẾT KẾ PHƯƠNG ÁN

HỢP SỐ Contract No	
NGÀY HT Date	10 - 2023
KÝ HIỆU BV Drawing No	

04 TỦ ĐỒ CHƠI

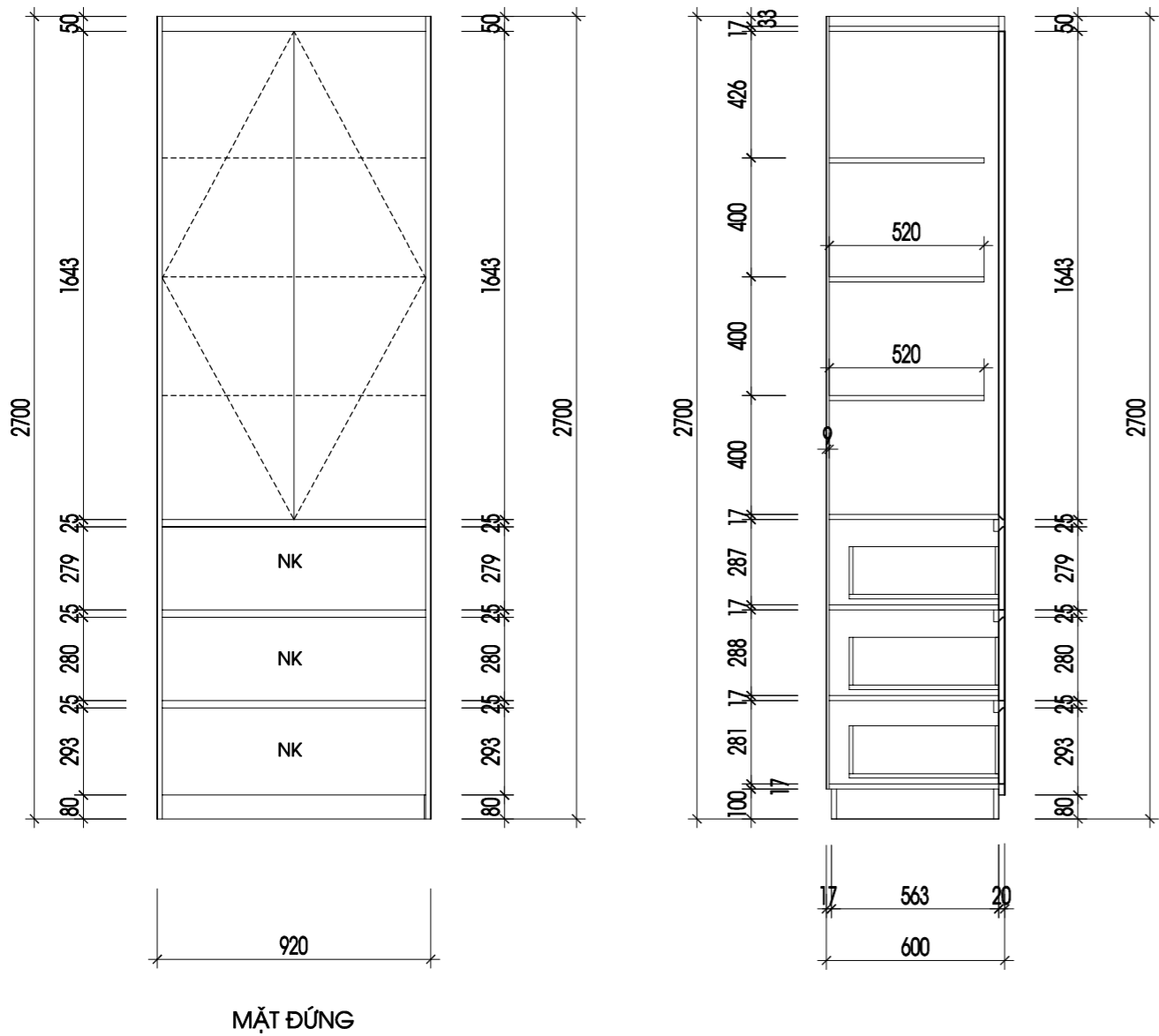

MẶT ĐÚNG

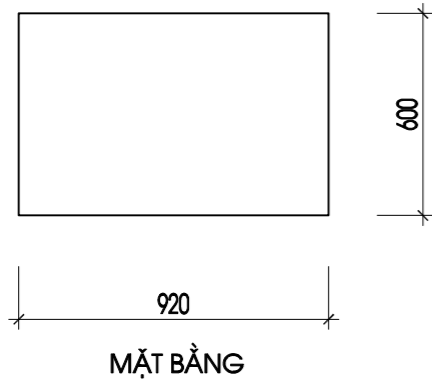

MẶT BÀNG

05 BÀN LÀM VIỆC

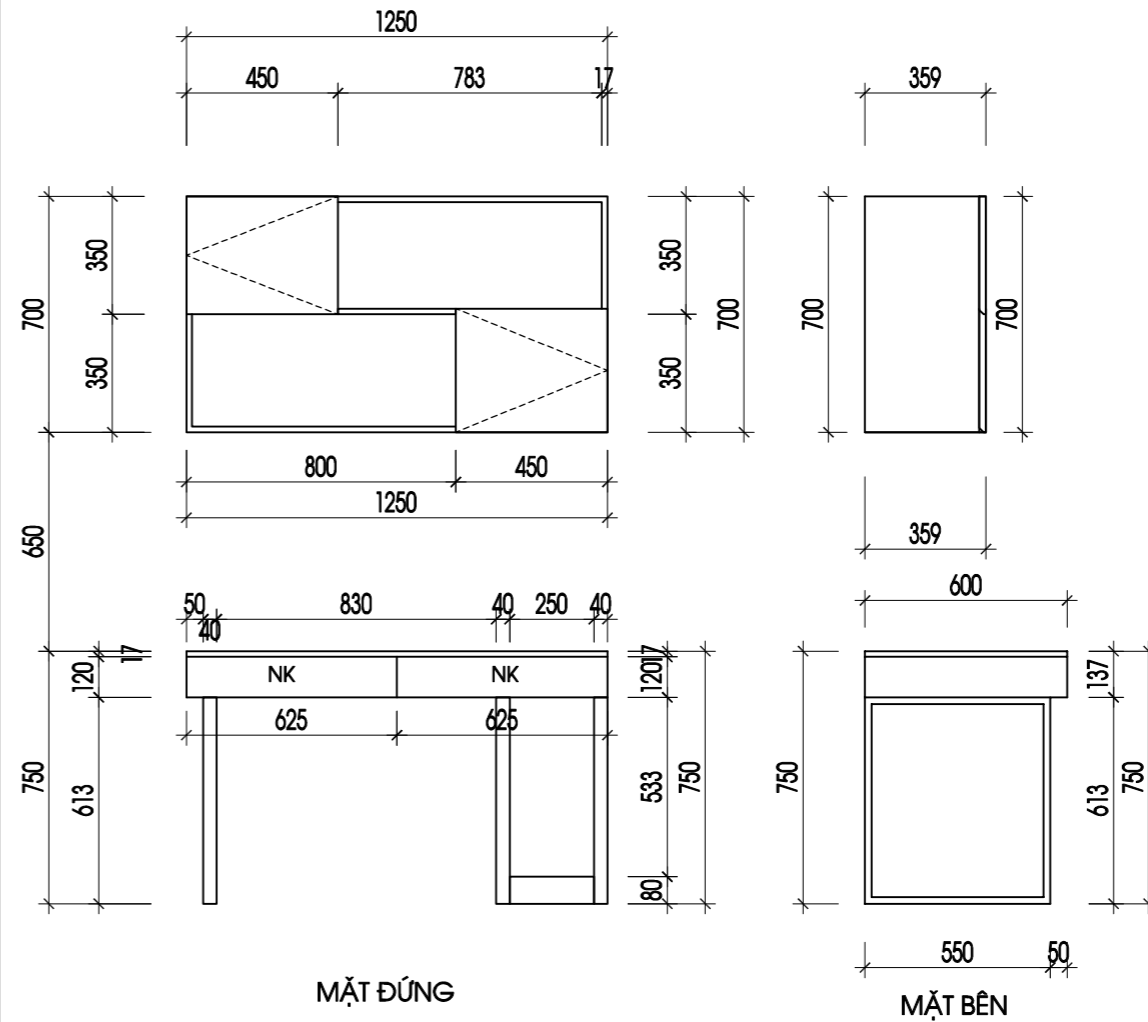

MẶT ĐÚNG

MẶT BÊN

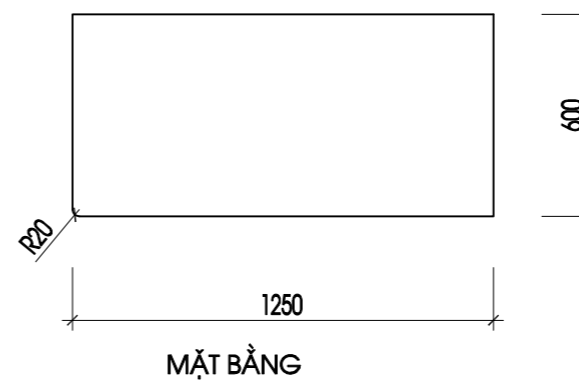

MẶT BÀNG

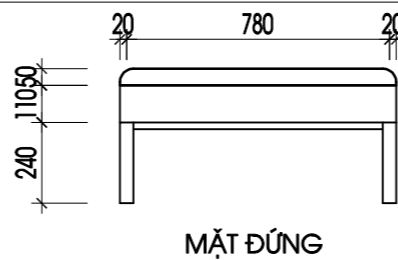

MẶT ĐÚNG

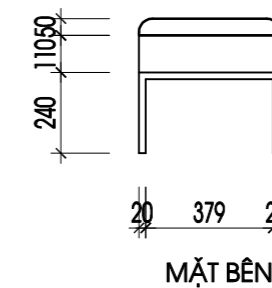

MẶT BÊN

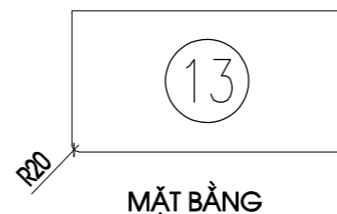

MẶT BÀNG

GHẾ THỦ ĐỒ

CHỦ ĐẦU TƯ CLIENT

ĐỊA ĐIỂM:

HIỆU CHỈNH REVISIONS

LẦN Ver	MÔ TẢ Description	NGÀY Date
1		
2		
3		
4		

CÔNG TRÌNH PROJECT

CHUNG CƯ NEW

ĐỊA ĐIỂM:

TÊN BẢN VẼ DWG. TITLE

PHÒNG KHÁCH

GIÁM ĐỐC DIRECTOR	NGUYỄN ĐỨC	
CHỦ TRÌ P.S ARCHITECT	NGUYỄN ĐỨC	
THIẾT KẾ DESIGN	NGUYỄN ĐỨC	
THIẾT KẾ DESIGN		
THIẾT KẾ DESIGN		
KIỂM CHECK	NGUYỄN ĐỨC	

HỒ SƠ THIẾT KẾ PHƯƠNG ÁN

HỢP SỐ Contract No	
NGÀY HT Date	10 - 2023
KÝ HIỆU BV Drawing No	

GHI CHÚ:
ĐƠN VỊ THI CÔNG KIỂM TRA KÍCH THƯỚC THỰC TẾ TRƯỚC KHI THI CÔNG

- LAMINATE AN CƯỜNG + VÂN GỖ LK 4602 D
- MÀU THEO CHỈ ĐỊNH

ĐỊA ĐIỂM:

HIỆU CHỈNH REVISIONS

1		
2		
3		
4		
LẦN Ver	MÔ TẢ Description	NGÀY Date

CÔNG TRÌNH PROJECT

CHUNG CƯ NEW

ĐỊA ĐIỂM:

TÊN BẢN VẼ DWG. TITLE

KHU TỦ GIÀY

GIÁM ĐỐC DIRECTOR	NGUYỄN ĐỨC	
CHỦ TRÌ P.S ARCHITECT	NGUYỄN ĐỨC	
THIẾT KẾ DESIGN	NGUYỄN ĐỨC	
THIẾT KẾ DESIGN		
THIẾT KẾ DESIGN		
KIỂM CHECK	NGUYỄN ĐỨC	

HỒ SƠ THIẾT KẾ PHƯƠNG ÁN

HỢP SỐ Contract No	
NGÀY HT Date	10 - 2023
KÝ HIỆU BV Drawing No	

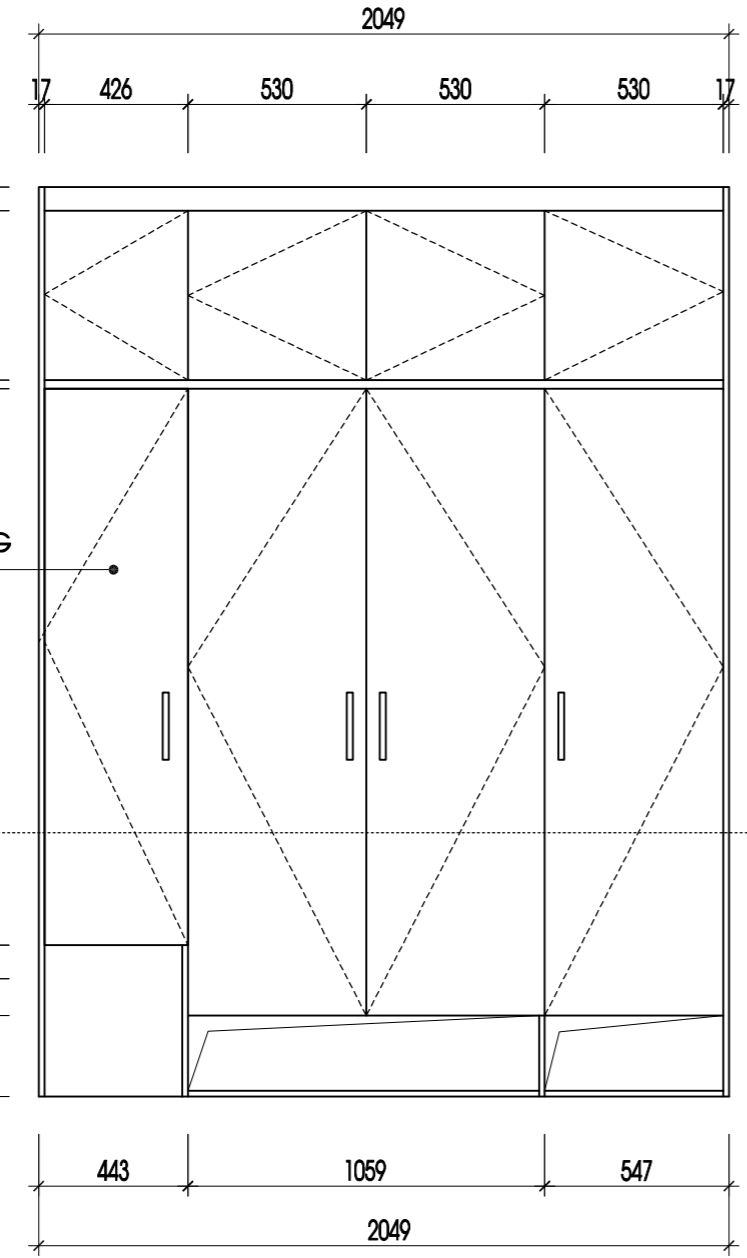

MẶT ĐỨNG

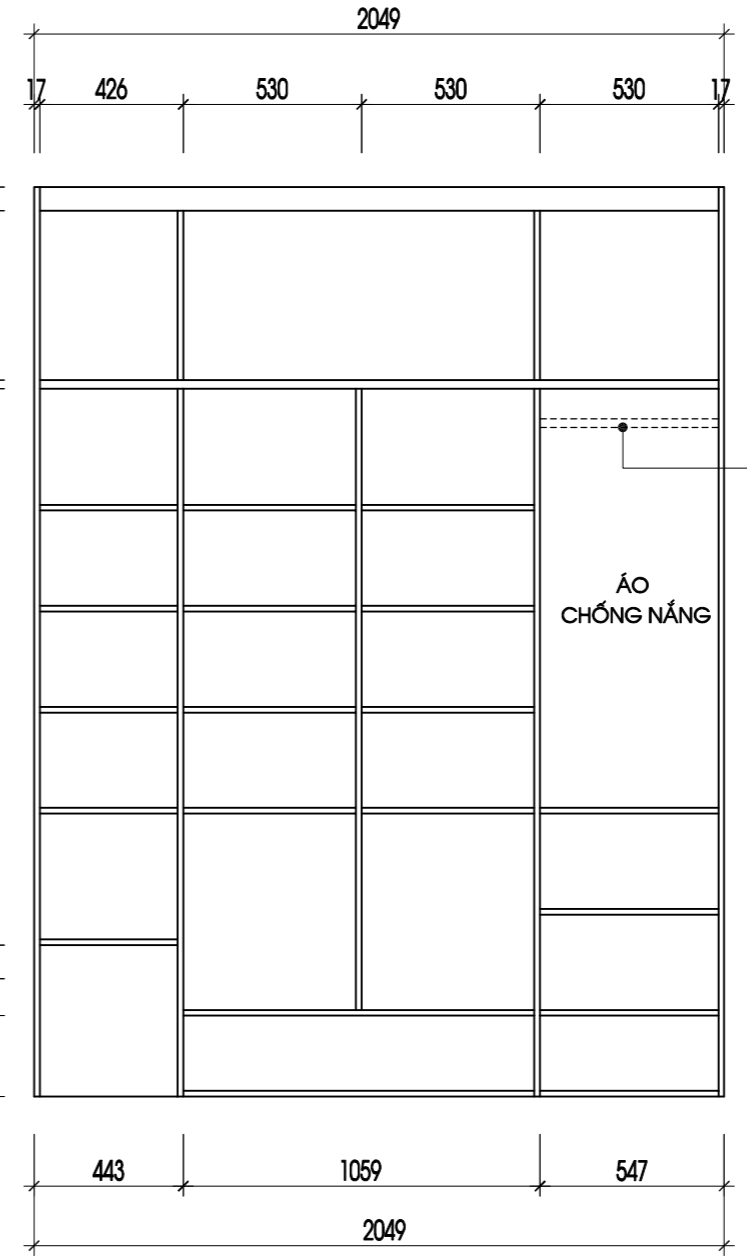

MẶT ĐỨNG BỎ CÁNH

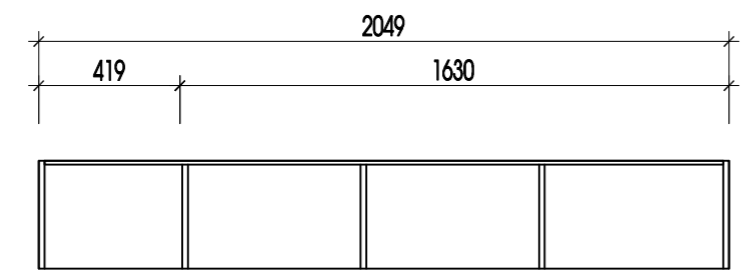

MẶT CẮT 1-1

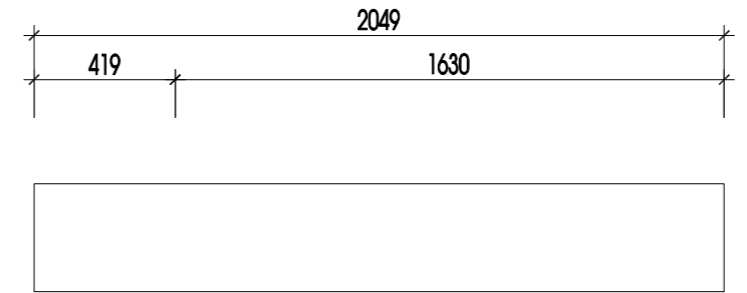

MẶT BẰNG

- LAMINATE AN CƯỜNG + VÂN GỖ LK 4602 D
- MÀU THEO CHỈ ĐỊNH

CÁNH TỦ MẶT TRONG CÓ GƯƠNG

GHI CHÚ:
ĐƠN VỊ THI CÔNG KIỂM TRA KÍCH THƯỚC THỰC TẾ TRƯỚC KHI THI CÔNG

11

TỦ RƯỢU

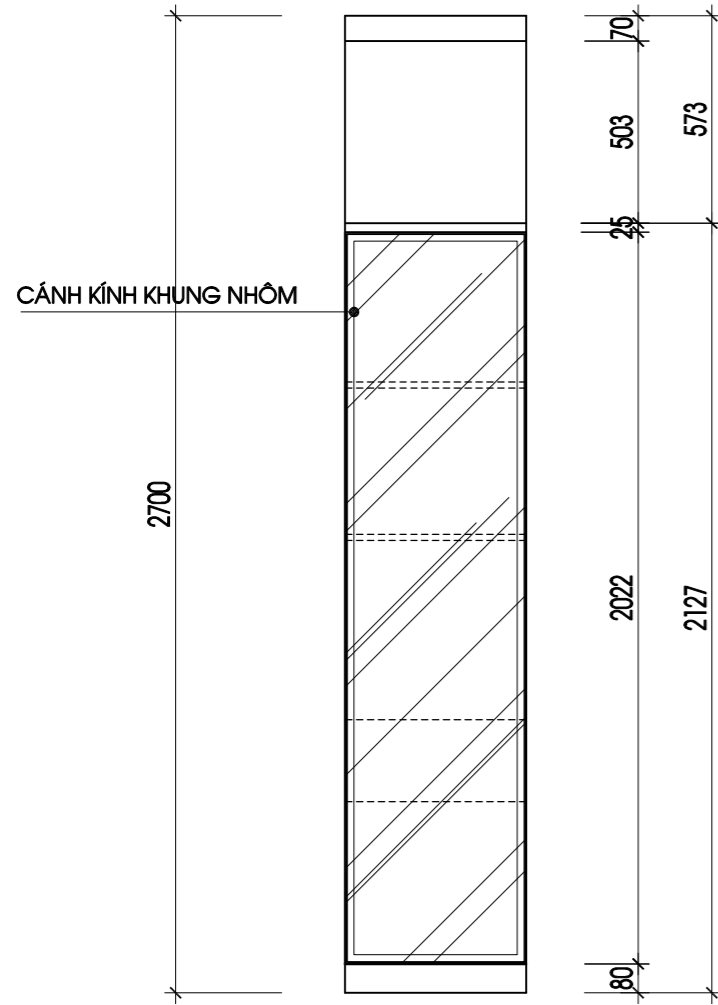

MẶT ĐỨNG

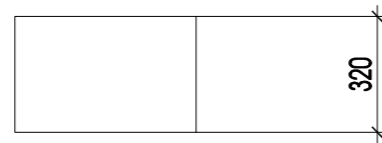

MẶT BẰNG

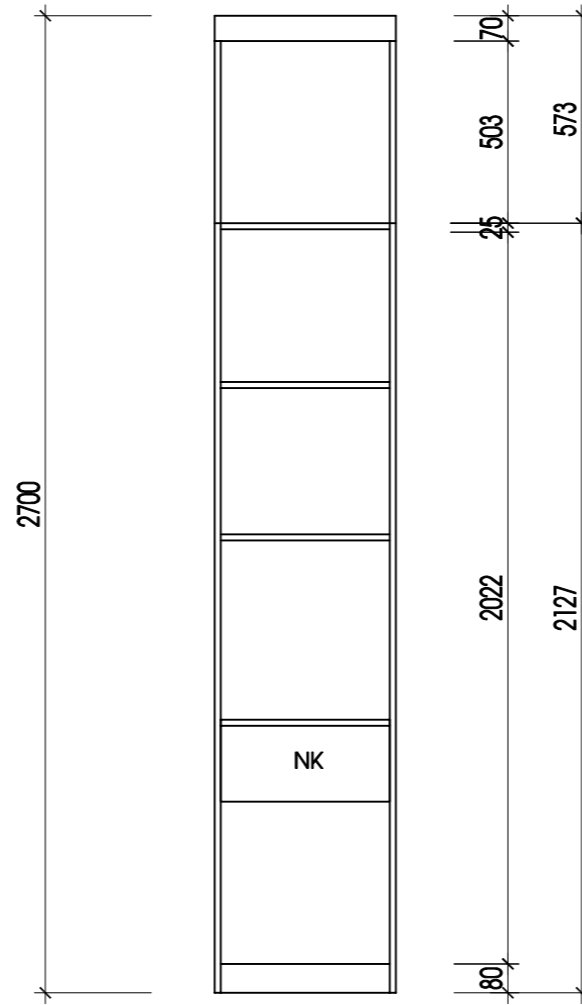

MẶT ĐỨNG KHÔNG CẢNH

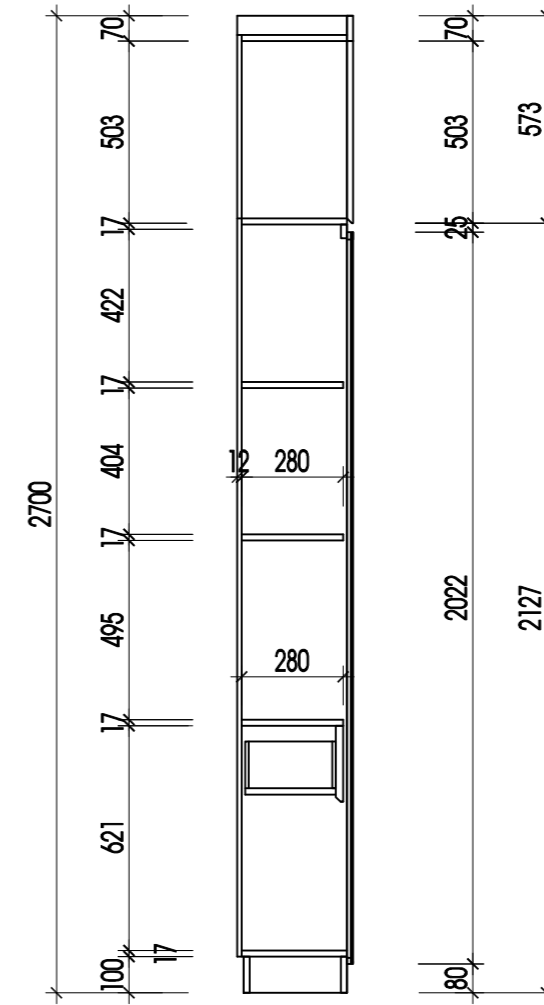

MẶT CẮT

GHI CHÚ:
 ĐƠN VỊ THI CÔNG KIỂM TRA KÍCH THƯỚC THỰC TẾ TRƯỚC KHI THI CÔNG

- LAMINATE AN CƯỜNG + VÂN GỖ LK 4602 D
 - MÀU THEO CHỈ ĐỊNH

CHỦ ĐẦU TƯ CLIENT

ĐỊA ĐIỂM:

HIỆU CHỈNH REVISIONS

LẦN Ver	MÔ TẢ Description	NGÀY Date
1		
2		
3		
4		

CÔNG TRÌNH PROJECT

CHUNG CƯ NEW

ĐỊA ĐIỂM:

TÊN BẢN VẼ DWG. TITLE

KHU TỦ RƯỢU

GIÁM ĐỐC DIRECTOR	NGUYỄN ĐỨC	
CHỦ TRÌ P.S ARCHITECT	NGUYỄN ĐỨC	
THIẾT KẾ DESIGN	NGUYỄN ĐỨC	
THIẾT KẾ DESIGN		
THIẾT KẾ DESIGN		
KIỂM CHECK	NGUYỄN ĐỨC	

HỒ SƠ THIẾT KẾ PHƯƠNG ÁN

HỢP SỐ Contract No	
NGÀY HT Date	10 - 2023
KÝ HIỆU BV Drawing No	